

SHIMANO STEPS

Komplexní systém elektrického pohonu Shimano (STEPS)

Příručka uživatele

Sada E8000

Původní návod k používání

OBSAH

DŮLEŽITÉ UPOZORNĚNÍ	2
Důležité bezpečnostní pokyny	2
Pro zajištění bezpečnosti	2
Funkce systému SHIMANO STEPS sady E8000	5
Jízda na bicyklu	5
Režim podpory šlapání	6
Označení součástí	7
Technické údaje	8
Nabíjení aku-baterie	9
Kontrolka nabíječky	12
Kontrolky aku-baterie	12
Manipulace s aku-baterií a její nabíjení	13
Montáž a vyjmutí aku-baterie	14
Funkce spínače podpory šlapání a spínačů řazení	17
Vložení a vyjmutí cyklocomputeru	18
Zapnutí a vypnutí napájení	19
Ovládání cyklocomputeru	20
Základní zobrazení	21
Změna režimu podpory šlapání	23
Přepnutí do režimu [WALK] (Chůze) (Režim podpory při chůzi)	24
Zobrazení zařazeného převodového stupně a jízdních údajů	26
Přepínání mezi zobrazenými jízdními údaji	27
Nabídky nastavení	29
Funkce zálohování dat nastavení pohonné jednotky	47
Připojení a komunikace se zařízeními	47
Bezdrátové funkce	48
Odstraňování problémů	49
Indikace poruch pomocí kontrolky aku-baterie	49
Chybové zprávy cyklocomputeru	50
Odstraňování problémů	52



Příručky uživatelů v jiných jazykových verzích jsou k dispozici na:

<http://si.shimano.com>

DŮLEŽITÉ UPOZORNĚNÍ

- Pro pokyny pro montáž a nastavení, které nenajdete v této příručce, se obraťte na svého cykloprodejce nebo dodavatele. Odborná příručka pro profesionální cyklistické mechaniky je rovněž dostupná na našich stránkách (<http://si.shimano.com>).
- Produkt nerozebírejte ani neupravujte.
- Produkt použijte v souladu s platnými předpisy a zákony.
- Slovní značka a loga Bluetooth® jsou registrovanými ochrannými známkami společnosti Bluetooth SIG, Inc. a společnost SHIMANO INC. je využívá na základě licence. Ostatní ochranné známky a obchodní názvy jsou majetkem svých příslušných vlastníků.

Pro zaručení bezpečnosti se před používáním důsledně seznamte s touto příručkou a při používání postupujte podle ní.

Důležité bezpečnostní pokyny

Pokud potřebujete náhradní návod, obraťte se na svého cykloprodejce nebo dodavatele.

Dodržováním těchto pokynů předejdete popálení nebo dalším zraněním způsobeným únikem kapalin, přehřátím, vzplanutím nebo výbuchem.

Pro zajištění bezpečnosti

NEBEZPEČÍ

Manipulace s aku-baterií

- Aku-baterii nedeformujte, neupravujte, nerozebírejte. Nepoužívejte pájku přímo na její kontakty. Jinak by mohlo dojít k přehřátí, puknutí nebo vzplanutí aku-baterie.
- Aku-baterii neponechávejte v blízkosti zdrojů tepla např. topných těles. Aku-baterii neohřívejte a nevhazujte do ohně. Jinak by mohlo dojít k puknutí nebo vzplanutí aku-baterie.
- Aku-baterii nevystavujte silným rázům, neházejte s ní. Při nedodržení hrozí nebezpečí přehřátí, puknutí nebo vzplanutí.
- Aku-baterii nedávejte do sladké ani mořské vody a zabraňte průniku vlhkosti na konektory. Jinak by mohlo dojít k přehřátí, puknutí nebo vzplanutí aku-baterie.
- Používejte výrobcem stanovenou kombinaci aku-baterie a nabíječky a dodržujte stanovené nabíjecí podmínky. Jinak by mohlo dojít k přehřátí, puknutí nebo vzplanutí aku-baterie.

UPOZORNĚNÍ

Pro zajištění bezpečné jízdy

- Při jízdě nevěnujte přílišnou pozornost údajům cyklocomputeru, mohlo by dojít k nehodě.
- Před jízdou zkontrolujte, zda jsou obě kola bicyklu spolehlivě upevněna. Pokud nejsou kola správně upevněna, může dojít pádu s vážnými následky.
- Před jízdou na bicyklu s pomocným pohonem v provozu na víceprouduchých komunikacích i mezi chodci se plně seznamte s jeho vlastnostmi a ovládaním. Pokud se bicykl náhle rozjede, může dojít k nehodě.
- Před jízdou za snížené viditelnosti zkontrolujte funkčnost osvětlení.

Dbejte na bezpečnost

- Před montáží komponentů a vodičů se ujistěte, že je z bicyklu vyjmuta aku-baterie a odpojen nabíjecí kabel. Mohlo by dojít k úrazu elektrickým proudem.
- Při nabíjení aku-baterie, upevněné na bicyklu, s bicyklem nehýbejte. Mohlo by dojít k uvolnění vidlice přívodního kabelu nabíječky ze zásuvky a riziku požáru z důvodu špatného kontaktu.
- Při montáži tohoto produktu vždy postupujte podle příručky uživatele. Navíc důvodně doporučujeme použití pouze originálních komponentů Shimano. Pokud nejsou šrouby a matice řádně utaženy, může dojít k poškození tohoto produktu, pádu a vážnému zranění jezdce.
- Produkt nerozebírejte. Při demontáži by mohlo dojít ke zranění osob.
- Po důsledném seznámení s touto příručkou ji uložte na vhodné místo pro pozdější potřebu.

Manipulace s aku-baterií

- Pokud se jakákoliv kapalina z aku-baterie dostane do očí, neprodleně, bez mnutí, důkladně omyjte zasažené místo čistou vodou z vodovodního kohoutku a vyhledejte lékařskou pomoc. Zanedbáním by mohlo dojít k vážnému poškození zraku.
- Aku-baterii nenabíjejte venku ani ve vlhkém prostředí. Hrozilo by nebezpečí úrazu elektrickým proudem.
- Konektor nepřipojujte ani neodpojujte, pokud je mokrý. Hrozilo by nebezpečí úrazu elektrickým proudem. Pokud je konektor mokrý, před zapojením jej důkladně osušte.
- Pokud není ani po šesti hodinách nabíjení aku-baterie plně nabitá, neprodleně ukončete nabíjení odpojením nabíječky ze zásuvky a obraťte se na svého cykloprodejce. Jinak by mohlo dojít k přehřátí, puknutí nebo vzplanutí aku-baterie.
- Aku-baterii nepoužívejte, pokud je na ní patrně poškrábání, nebo jiné vnější poškození. Jinak by mohlo dojít k puknutí, přehřátí nebo problémům s funkčností.
- Níže jsou uvedeny provozní teploty aku-baterie. Aku-baterii nepoužívejte v prostředí mimo tyto hodnoty. Při používání nebo uskladnění aku-baterie v prostředí mimo tyto hodnoty může dojít ke vzplanutí, zranění nebo problémům s fungováním.
 1. Při používání: -10 °C až 50 °C
 2. Při nabíjení: 0 °C až 40 °C

Čištění

- Četnost údržby závisí na jízdních podmínkách. Řetěz čistěte v pravidelných intervalech vhodným čistícím prostředkem na řetězy. Za žádných okolností nepoužívejte pro odstranění rzi zásadité čističe nebo prostředky na bázi kyselin. Tyto prostředky mohou způsobit poškození řetězu a vážná poranění.



UPOZORNĚNÍ

Pro bezpečnou

- Pro bezpečnou jízdu dodržujte pokyny v příručce uživatele bicyklu.

bezpečné používání

- Pravidelně kontrolujte nabíječku aku-baterie, propojovací adaptér a zejména přívodní kabel, zdířku a plášť, zda nejsou poškozené. Pokud jsou nabíječka nebo propojovací adaptér poškozené, nepoužívejte je a nahraďte novými.
- Tento systém není určen pro použití osobami (včetně dětí) se sníženými psychickými, smyslovými, či mentálními schopnostmi, nebo nedostatečně zkušenými a znalými osobami, pokud nemají dozor, zodpovědný za jejich bezpečnost, či neprošli instruktáží pro způsob používání.
- Zabraňte dětem zdržovat se v blízkosti tohoto produktu.

Manipulace s aku-baterií

- Aku-baterii neponechávejte na místech vystavených přímému slunečnímu svitu, uvnitř ve vozidlech za slunečního počasí či na jiných horkých místech. Mohlo by dojít k úniku kapaliny.
- Pokud se jakákoliv uniklá kapalina dostane do kontaktu s pokožkou nebo oděvem, neprodleně omyjte místo čistou vodou. Uniklá kapalina může poranit pokožku.
- Aku-baterii přechovávejte na bezpečném místě mimo dosah dětí a domácích zvířat.

Čištění

- Při poruše nebo jakýchkoli problémech se obraťte na svého cykloprodejce.
- Nikdy se nepokoušejte vlastnoručně systém upravovat, mohlo by dojít k problémům s funkčností systému.

Poznámka

Bezpečné používání

- Na všechny konektory, které se právě nepoužívají, nasadte kryt.
- S montáží a nastavením se obraťte na svého cykloprodejce.
- Komponenty systému jsou plně vodovzdorné a lze je používat pro jízdy za mokra. Nikdy je však záměrně nedávejte do vody.
- Bicykl neumývejte vysokotlakými myčkami. Pokud by voda vnikla do některého z komponentů, mohlo by dojít k funkčním problémům či korozi.
- Bicykl neobracejte zapletenými koly vzhůru. Mohlo by dojít k poškození spinačů řazení nebo cyklocomputeru.
- Se všemi součástmi zacházejte opatrně, nevystavujte je nárazům.
- Přestože má bicykl i po vyjmutí aku-baterie stejné vlastnosti jako běžný bicykl, nelze zapnout světla, připojená k elektrickému systému kola. Pamatujte, že používání bicyklu za těchto podmínek může být v některých zemích považováno za přestupek proti dopravním předpisům.
- Při nabíjení aku-baterie, upevněné na bicyklu, dodržujte následující pokyny:
 - Před nabíjením se ujistěte, že na nabíjecí zdířce aku-baterie a nabíjecím konektoru není voda.
 - Před nabíjením zkontrolujte, zda je aku-baterie zamknutá v držáku.
 - Při nabíjení aku-baterii nevyndávejte z držáku.
 - Nerozjíždějte se s připojenou nabíječkou.
 - Pokud neprobíhá nabíjení, vždy na nabíjecí zdířku aku-baterie upevněte kryt.

Manipulace s aku-baterií

- Při převážení bicyklu s podporou šlapání ve vozidle vyjměte aku-baterii a umístěte ji na vhodné, stabilní místo ve vozidle.
- Před připojením aku-baterie se ujistěte, že se v konektoru pro připojení aku-baterie nenahromadila voda nebo nečistoty.
- Doporučujeme používat originální aku-baterii Shimano. Pokud budete používat aku-baterii od jiného výrobce, ujistěte se, že jste si před použitím pečlivě přečetli návod.

Pokyny pro likvidaci v zemích mimo Evropskou unii



Tento symbol se vztahuje pouze na Evropskou unii. Při likvidaci použitých aku-baterií postupujte podle platných zákonů. V případě nejasností se obraťte se na svého cykloprodejce.

Připojení a komunikace s počítačem

Jednotka pro propojení s PC slouží k propojení počítače a bicyklu (systému nebo komponentů). Aplikaci E-TUBE PROJECT lze používat k provádění úkonů jako je aktualizace firmwaru jednotlivých komponentů i celého systému a k individuálnímu nastavení.

- Jednotka pro propojení s PC: SM-PCE1
- E-TUBE PROJECT: Aplikace pro počítač
- Firmware: vlastní programové vybavení každého komponentu

Připojení a komunikace s chytrým telefonem nebo tabletem

Aplikaci E-TUBE PROJECT pro chytré telefony nebo tablety lze po propojení bicyklu (systému a komponentů) s chytrým telefonem nebo tabletem přes rozhraní Bluetooth LE používat k aktualizaci firmwaru a přizpůsobení nastavení jednotlivých komponentů i celého systému.

- E-TUBE PROJECT: aplikace pro chytré telefony a tablety
- Firmware: vlastní programové vybavení každého komponentu

Čištění

- Číslo uvedené na klíči aku-baterie je nezbytné při pořizování náhradních klíčů. Uchovejte ho na bezpečném místě. Na zadní straně této příručky najdete místo, kam můžete zapsat číslo klíče. Zapište si číslo klíče pro pozdější použití.
- Pro aktualizace softwaru produktů se obračejte na místo zakoupení. Nejaktuálnější informace jsou dostupné na stránkách Shimano. Další podrobnosti jsou uvedeny v oddíle „Připojení a komunikace se zařízeními“.
- Pro čištění žádné součásti nepoužívejte ředidlo ani jiné chemikálie. Mohlo by dojít k poškození povrchu.
- Převodníky v pravidelných intervalech čistěte neutrálním prostředkem. Čištění řetězu pomocí neutrálního čistícího prostředku a jeho mazání je účinná cesta k prodloužení životnosti řetězu i převodníků.
- Pro čištění aku-baterie a plastového krytu použijte namočený, důkladně vyždímaný hadr.
- S dalšími dotazy ohledně používání a údržby se obračejte na svého cykloprodejce.
- Záruka se nevztahuje na běžné opotřebení vznikající normálním používáním a stárnutím.

Podpora šlapání

- Pokud není systém správně nastaven, např. pokud je napětí řetězu příliš vysoké, nelze dosáhnout plného účinku podpory šlapání. Pokud taková situace nastane, obračejte se na svého cykloprodejce.

Štítek

- Některé z důležitých údajů, uvedených v této příručce, jsou rovněž uvedeny na štítku nabíječky.

Funkce systému SHIMANO STEPS sady E8000

- Špičkové komponenty MTB pro podporu šlapání.
- Výkonný pohon a tichá pohonná jednotka.
- Hladká a přirozená podpora při šlapání a zátěžek z jízdy.
- Podpora optimální konstrukce odpružení díky kompaktní konstrukci pohonné jednotky. Kratší rám řetězové vzpěry umožňuje jezdcí snazší ovládání.
- Podpora šlapání se vypne v okamžiku přerušování šlapání. Při opětovném obnovení šlapání se funkce podpory opět rychle spustí. Systém podpory šlapání pracuje ve shodě se silou vyvinutou člověkem.
- Vynikající ovládání umožňuje pohodlnou jízdu na horských stezkách.
- Efektivní šlapání i při vypnuté podpoře šlapání.
- Snadno ovladatelný a ergonomicky konstruovaný systém spínače podpory šlapání.
- Cyklocomputer, který je kompaktní, aniž by byla snížena jeho čitelnost, uvádí podrobné a barevně rozlišené údaje o jízdě.
- Q-faktor porovnatelný s horskými bicykly snižuje zátěž nohou při MTB jízdě.
- K dispozici je volitelný napínák řetězu pro podporu při drsných jízdních podmínkách.
- Vysokokapacitní baterie umožňuje užívat si dlouhé jízdy.
- Inteligentní podpůrná funkce [WALK] (Chůze) SEIS RD poskytuje výkonnou pomoc při vedení bicyklu přes nerovný terén, například ve skalnatých oblastech.

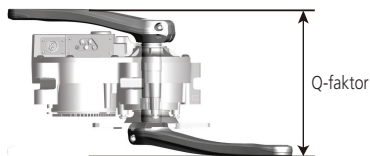

■ Jízda na bicyklu

1. Zapněte napájení.

- Při zapínání napájení nenechávejte nohy na pedálech. Může dojít k chybě systému.
- Napájení nelze zapnout při nabíjení.

2. Zvolte požadovaný režim podpory šlapání.

3. Systém podpory šlapání se zapne otáčením pedálů.



4. Podle jízdních podmínek měňte režimy podpory šlapání.

5. Při odstavení bicyklu vypněte napájení systému.

- Při vypínání napájení nenechávejte nohy na pedálech. Může dojít k chybě systému.

■ Režim podpory šlapání

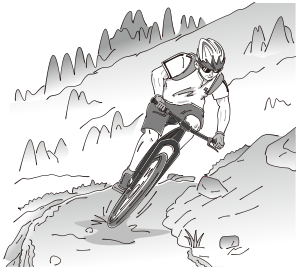
Můžete volit režim podpory šlapání podle konkrétní potřeby.

BOOST (Posílení)	TRAIL (Stezky)	ECO
		
<p>Při potřebě intenzivní podpory šlapání, např. při jízdě do prudkých kopců. Tento režim je určen pro použití při strmých stoupáních a na srážech. Při jízdě po rovných veřejných silnicích s osvětlením může být výkon podpůrné funkce příliš vysoký. V takovém případě přepněte na režim [ECO].</p>	<p>Používejte jej, pokud potřebujete střední úroveň podpory šlapání, např. pokud si chcete užívat příjemnou jízdu po rovině nebo do mírného kopce.</p>	<p>Používejte jej pro pohodlné překonávání dlouhých vzdáleností po rovině. Pokud do pedálů nešlapete silně, intenzita podpory se snižuje a snižuje se spotřeba energie.</p>
<p>Pokud je nabití aku-baterie nízké, úroveň podpory se snižuje, aby se zvýšila dojezdová vzdálenost.</p>		
<p style="text-align: center;">OFF (Vyp.)</p>		
<p>Tento režim neposkytuje podporu šlapání při zapnutí napájení. Vzhledem k tomu, že systém nespotebovává energii na podporu šlapání, hodí se tento režim pro ušetření energie při vybité aku-baterii.</p>		
<p style="text-align: center;">WALK (Chůze)</p>		
<p>Tento režim je užitečný především při vedení bicyklu, vynášení na svah nebo při jeho velkém zatížení. Je užitečný také při vedení bicyklu přes nerovný terén, například ve skalnatých oblastech.</p> <p>Inteligentní funkce podpory při chůzi se aktivuje, když je připojen elektrický systém řazení, jako je např. XTR, DEORE XT SEIS.</p> <p>Systém individuálně poskytuje podporu pro detekci převodového stupně.</p> <p>„Inteligentní funkce podpory při chůzi“ poskytuje jezdci vyšší točivý moment při prudkém stoupání a nižších převodových stupních.</p> <p>„Funkce rychlé podpory při chůzi“ funguje rychle po přidržení spínače SW v jakémkoliv režimu.</p>		

Označení součástí

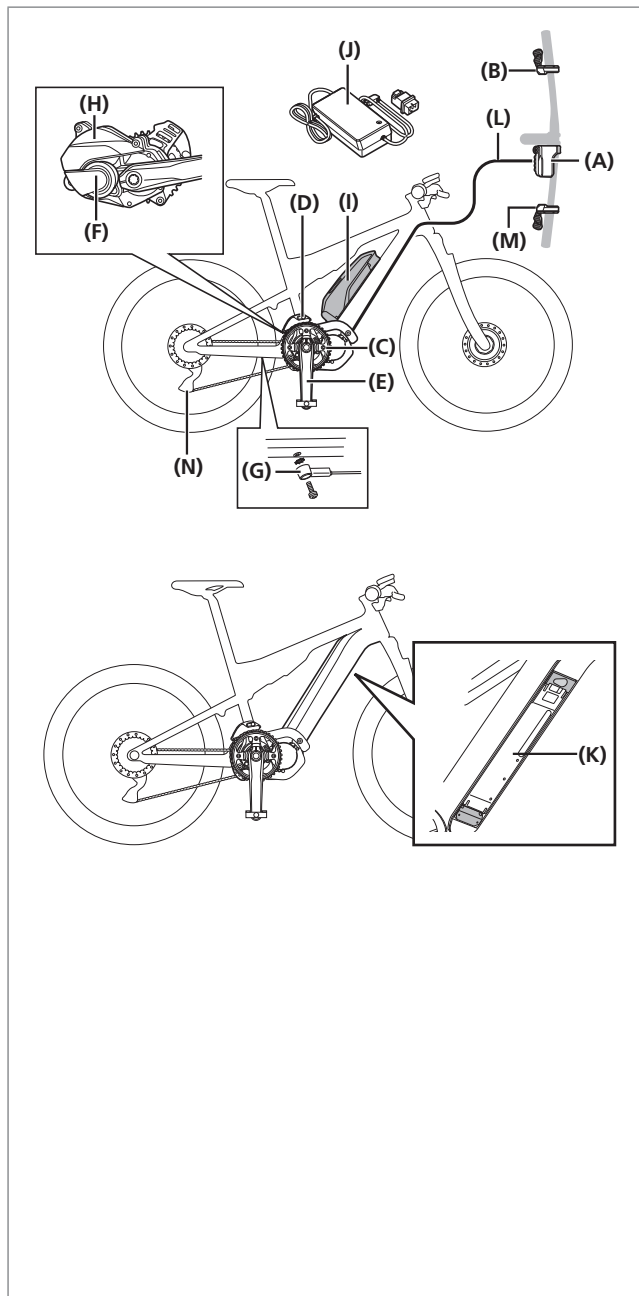

- (A)** Cyklocomputer:
SC-E8000
SC-E6010
- (B)** Spínač podpory šlapání:
SW-E8000-L
SW-E6000
- (C)** Převodník:
SM-CRE80
SM-CRE80-B
- (D)** Napínák řetězu:
SM-CDE80
- (E)** Klika:
FC-E8000
FC-E8050
- (F)** Pohonná jednotka:
DU-E8000
- (G)** Čidlo rychlosti:
SM-DUE10
- (H)** Kryt pohonné jednotky:
SM-DUE80-A/SM-DUE80-B
- (I)** Aku-baterie (vnější typ)/
Držák aku-baterie (vnější typ):
BT-E8010
BM-E8010
BT-E6010
BM-E6010
- (J)** Nabíječka:
EC-E6000
- (K)** Aku-baterie (vnitřní typ)/
Držák aku-baterie (vnitřní typ):
BT-E8020
BM-E8020
- (L)** E-TUBE (EW-SD50)

Při použití elektronického řazení převodů

- (M)** Řadící tlačítka:
SW-M9050-R
SW-M8050-R
- (N)** Zadní měnič převodů (D12):
RD-M9050
RD-M8050

Technické údaje

Rozsah provozních teplot: Při vybití	-10 až 50 °C	Typ aku-baterie	Lithium-iontová aku-baterie
Rozsah provozních teplot: Při nabíjení	0 až 40 °C	Jmenovitá kapacita	Informace o aku-baterii „UM-70FOA“ jsou uvedeny v příručce uživatele. Nejnovější verze příruček najdete na webové stránce (http://si.shimano.com).
Skladovací teplota	-20 až 70 °C	Jmenovité napětí	36 V, stejnosměrné
Skladovací teplota (aku-baterie)	-20 až 60 °C	Typ pohonu	Na středovém složení
Nabíjecí napětí	100 – 240 V, střídavé	Typ motoru	Bezkartáčový, stejnosměrný
Délka nabíjení	Informace o aku-baterii „UM-70FOA“ jsou uvedeny v příručce uživatele. Nejnovější verze příruček najdete na webové stránce (http://si.shimano.com).	Jmenovitý výkon pohonu	250 W

* Rozsah úrovně účinku podpory závisí na provedení.

DU-E8000: nejvýše 25 km/h

Nabíjení aku-baterie

Aku-baterie není při zakoupení připravena k použití.

Aku-baterii lze používat po nabití stanovenou nabíječkou.

Před používáním ji nezapomeňte nabít. Aku-baterii lze používat, pokud její kontrolka svítí.

Doporučujeme používat originální aku-baterii Shimano. Pokud budete používat aku-baterii od jiného výrobce, ujistěte se, že jste si před použitím pečlivě přečetli návod.



NEBEZPEČÍ

- Při nabíjení baterie používejte nabíječku stanovenou společností Shimano a dodržujte stanovené podmínky nabíjení. Jinak by mohlo dojít k přehřátí, puknutí nebo vzplanutí aku-baterie.



UPOZORNĚNÍ

- Při odpojování přívodního kabelu nabíječky ze zásuvky nebo nabíjecího kabelu z aku-baterie je neodpojujte tahem za kabel.
- Při nabíjení aku-baterie upevněné na bicyklu dbejte, aby nedocházelo k zakopnutí o nabíjecí kabel nebo k zachycení předmětů za kabel. Mohlo by dojít ke zranění nebo pádu bicyklu a poškození komponentů.



- Pokud se bezprostředně po zakoupení bicykl delší dobu nepoužívá, bude nutné před použitím aku-baterii nabít. Nabíjení ovlivňuje životnost aku-baterie.
- Připojte ji k aplikaci E-TUBE PROJECT a kliknutím na položku [Connection check] (Kontrola spojení) zkontrolujte, zda je používaná aku-baterie originální aku-baterie Shimano nebo jiná značka.

Nabíjení samostatné aku-baterie

Nabíječka: EC-E6000

Aku-baterie: BT-E8010/BT-E8020

1. Zapojte napájecí zástrčku nabíječky do elektrické zásuvky.
2. Zapojte nabíjecí konektor do nabíjecí zdičky aku-baterie.
 - Aku-baterii nabíjejte ve vnitřních prostorech na rovném povrchu.

BT-E8010

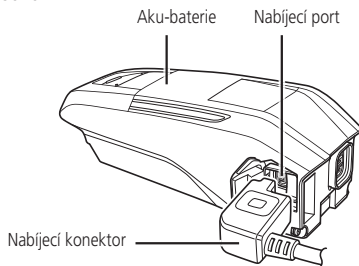

BT-E8020

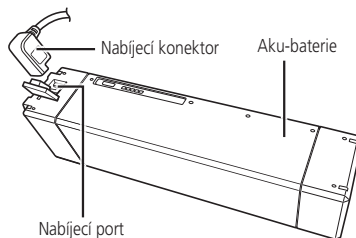

Nabíječka: EC-E6000

Aku-baterie: BT-E6010

1. Připojte adaptér k nabíjecímu konektoru.
2. Zapojte napájecí zástrčku nabíječky do elektrické zásuvky.
3. Zapojte adaptér do nabíjecí zdičky aku-baterie.
 - Při zapojování adaptéru do nabíjecí zdičky přidržte nabíjecí konektor tak, aby byl umístěn pod adaptérem. Pokud je nabíjecí konektor nad adaptérem, nelze adaptér zapojit.
 - Aku-baterii nabíjejte ve vnitřních prostorech na rovném povrchu.

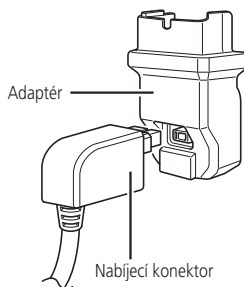

BT-E6010

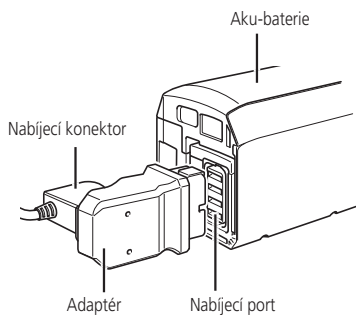

Nabíjení aku-baterie upevněné na bicyklu

Nabíječka: EC-E6000

Aku-baterie: BT-E8010/BT-E8020/BT-E6010

1. Zapojte napájecí zástrčku nabíječky do elektrické zásuvky.
2. Zapojte nabíjecí konektor nabíječky do nabíjecí zdířky na držáku aku-baterie nebo na aku-baterii.
 - * Před nabíjením položte nabíječku na rovný povrch, například na podlahu.
 - * Umístěte bicykl do stabilní polohy, aby během nabíjení nespádl.

BT-E8010

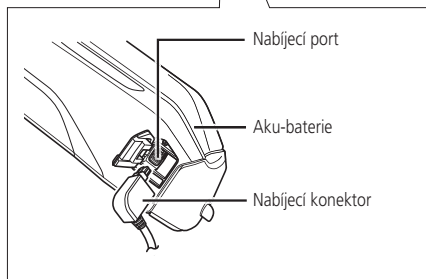
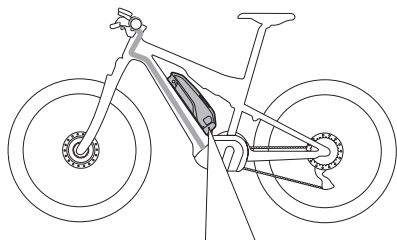

BT-E8020

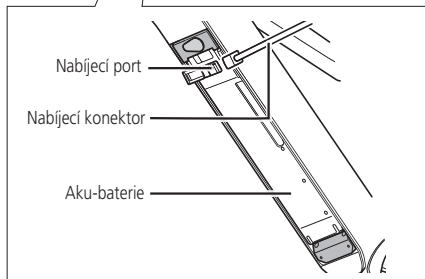
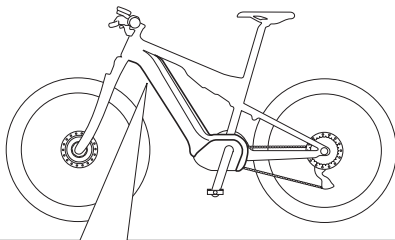

BT-E6010

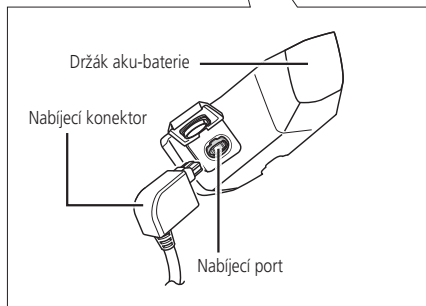
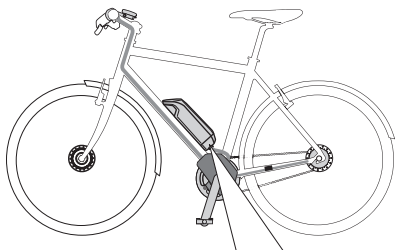

■ Kontrolka nabíječky

Po zahájení nabíjení se na nabíječce rozsvítí kontrolka.

●	Nabíjení (Do 1 hodiny po dokončení nabíjení)
☀	Chyba nabíjení
●	Aku-baterie je odpojená (1 hodinu nebo déle po dokončení nabíjení)

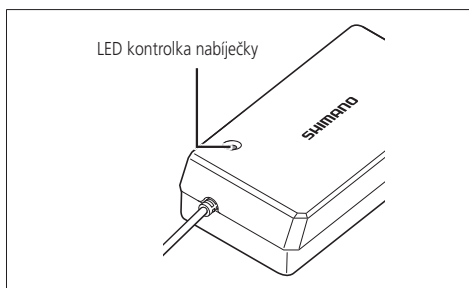

■ Kontrolky aku-baterie

Stav nabíjení lze ověřit pomocí kontrolky na aku-baterii.

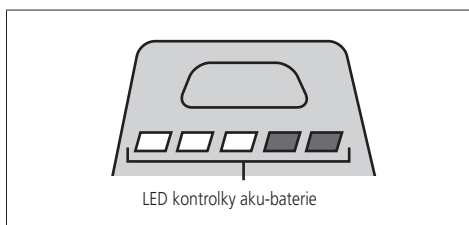







Zobrazení průběhu nabíjení

Indikátor nabití aku-baterie*1	Úroveň nabití aku-baterie
	0% – 20%
	21% – 40%
	41% – 60%
	61% – 80%
	81% – 99%
	100%

*1 : Nesvítí : Svítí : Bliká

Zobrazení úrovně nabití aku-baterie

Momentální úroveň nabití lze ověřit stisknutím tlačítka napájení.

Indikátor nabití aku-baterie*1	Úroveň nabití aku-baterie
	100% – 81%
	80% – 61%
	60% – 41%
	40% – 21%
	20% – 1%
	0% (Pokud aku-baterie není nainstalovaná na bicyklu)
	0%, Vypnutí (Pokud je aku-baterie nainstalovaná na bicyklu)

*1  : Nesvítlí  : Svítí  : Bliká

POZNÁMKA

Při nízkém nabití aku-baterie dojde k postupnému vypínání funkcí systému v následujícím pořadí.

1. Režim podpory (Režim podpory se automaticky přepne na [ECO] a poté se vypne)
2. Řazení převodů
3. Světlo

■ Manipulace s aku-baterií a její nabíjení

Nabíjení lze provést kdykoli bez ohledu na množství zbývající energie v aku-baterii, avšak v následujících případech by mělo proběhnout plné nabití. V těchto případech používejte pro nabíjení aku-baterie speciální nabíječku.

- V okamžiku zakoupení není aku-baterie plně nabitá. Před jízdou se ujistěte, že aku-baterie je plně nabitá.

Pokud dojde k úplnému vybití aku-baterie, nabíjte ji co nejdříve. Ponechání aku-baterie ve vybitém stavu zhorší její vlastnosti.

- Pokud bicykl nebude delší dobu používán, uložte jej s aku-baterií nabitou na přibližně 70%. Nabíjezte aku-baterii každých 6 měsíců, aby nedošlo k jejímu úplnému vybití.

■ Montáž a vyjmutí aku-baterie

Montáž aku-baterie

BT-E8010/BT-E6010

1. Nasaďte drážku na spodní straně aku-baterie na výstupek držáku a zasuňte aku-baterii.

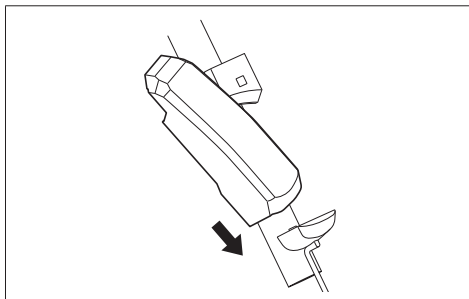

2. Posuňte aku-baterii vpravo od místa nasazení na výstupek. Zasuňte aku-baterii až do zaklapnutí.
3. Zamkněte zámek, vyjměte klíč a uložte jej na vhodné místo.

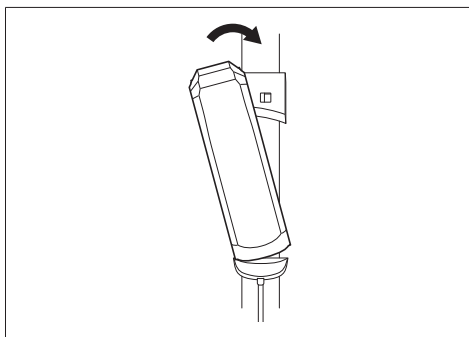

POZNÁMKA

- Před jízdou zkontrolujte, zda je aku-baterie uzamčena. Pokud není aku-baterie správně zamknuta, mohla by za jízdy vypadnout.
- Před jízdou zkontrolujte, zda je nabíjecí port uzavřený.
- Nejezděte na bicyklu s klíčem v zámku, mohlo by dojít k vypadnutí aku-baterie.

BT-E8020

Pro účely ilustrace je v těchto pokynech uveden model s rámem, kde je aku-baterie vyjímána a instalována zespodu.

Zatlačte aku-baterii do držáku, až uslyšíte cvaknutí.

- Po cvaknutí dojde k automatickému uzamknutí aku-baterie.

POZNÁMKA

- Před jízdou zkontrolujte, zda je aku-baterie zamknuta. Pokud by před jízdou nebyla aku-baterie správně zajištěná ve své poloze, mohla by se uvolnit a vypadnout.
- Před jízdou zkontrolujte, zda jsou krytí klíčové díry a nabíjecího portu uzavřeny.
- Nejezděte na bicyklu s klíčem v zámku, mohlo by dojít k vypadnutí aku-baterie.

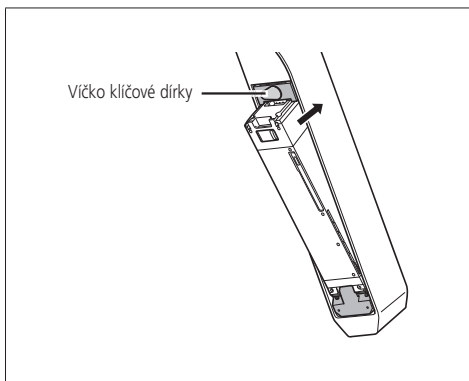

Vyjmutí aku-baterie

Následující popis nemusí být použitelný pro všechny typy dodávaných klíčů.

BT-E8010/BT-E6010

1. Vypněte napájení a zasuňte klíč do vložky zámku držáku aku-baterie.



- Poloha klíče v zámku neovlivňuje možnost zasunutí aku-baterie. Lze ji vložit bez ohledu na polohu klíče.
- Klíč nelze vytáhnout v jiné poloze, než v jaké byl vsunut dovnitř.

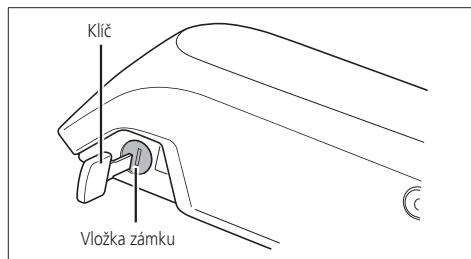

2. Pro odemknutí aku-baterie otáčejte klíčem doleva, dokud neucítíte určitý odpor.

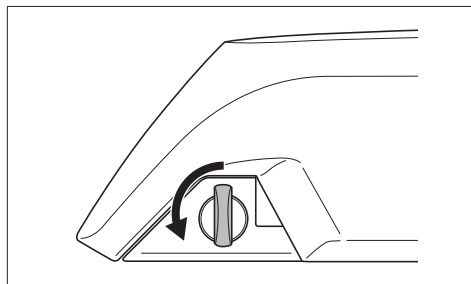

3. Uchopte aku-baterii za horní část a vysunutím vlevo ji vyjměte.

POZNÁMKA

Držte aku-baterii pevně, dávejte pozor, aby při vyjímání nebo přenášení neupadla.

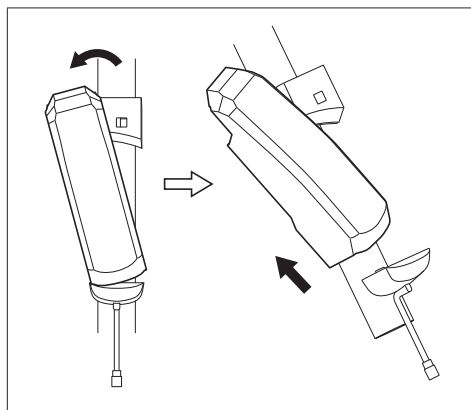

BT-E8020

- Pro účely ilustrace je v těchto pokynech uveden model s rámem, kde je aku-baterie vyjímána a instalována zespodu.
- Pokud používáte kryt baterie od jiného výrobce, sejměte jej před tím, než začnete s vyjímáním aku-baterie.

1. Sejměte kryt klíčové dírky.

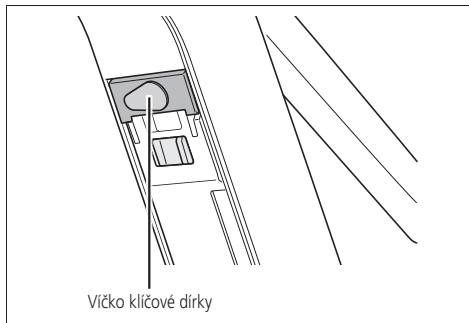

2. Zasuňte klíč do vložky zámku držáku aku-baterie.



- Poloha klíče v zámku neovlivňuje možnost zasunutí aku-baterie. Lze ji vložit bez ohledu na polohu klíče.
- Klíč nelze vytáhnout v jiné poloze, než v jaké byl vsunut dovnitř.

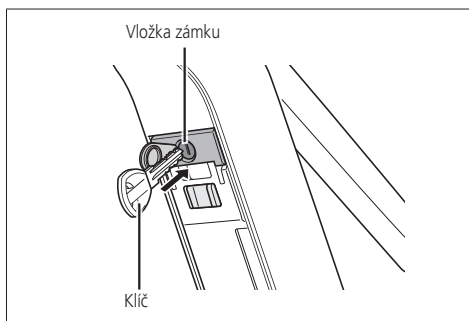

3. Aku-baterie se automaticky uvolní, když otočíte klíčem po směru hodinových ručiček a zatlačíte.

POZNÁMKA

Při uvolňování přidržeťte aku-baterii jednou rukou, aby nevypadla.

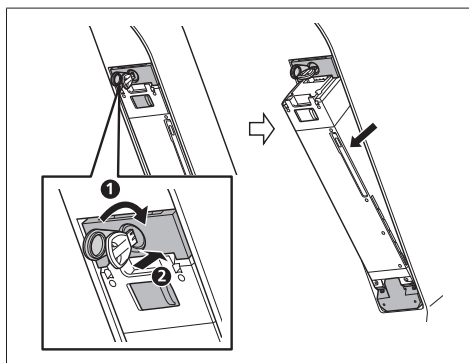

Funkce spínače podpory šlapání a spínačů řazení

Zde uvedené způsoby ovládání se vztahují na výchozí nastavení cyklocomputeru.

SW-E8000-L/SC-E8000/SW-M8050-R (SW-M9050-R)

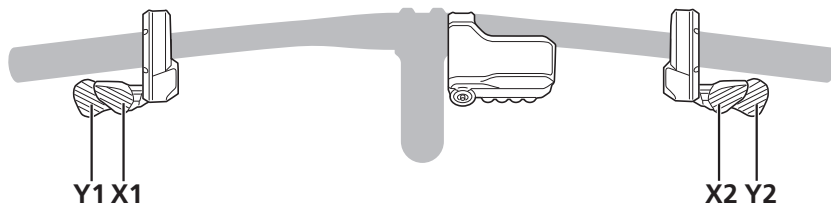

SW-E8000-L		SW-M8050-R (SW-M9050-R)	
X1	Přepínání režimu podpory: zvýšení intenzity podpory šlapání	X2	Řazení převodů: pedály kladou větší odpor při šlapání
Y1	Přepínání režimu podpory: snížení intenzity podpory šlapání	Y2	Při řazení převodů: pedály kladou menší odpor při šlapání

SC-E6010/SW-E6000

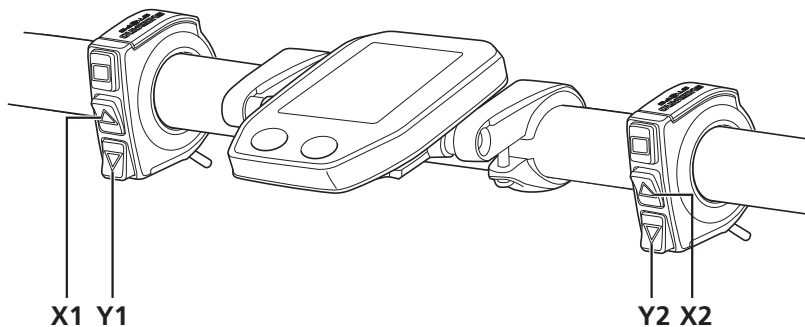

X1	Při přepínání režimů podpory šlapání: zvýšení intenzity podpory šlapání Při řazení převodů: pedály kladou větší odpor při šlapání	X2	Při přepínání režimů podpory šlapání: zvýšení intenzity podpory šlapání Při řazení převodů: pedály kladou větší odpor při šlapání
Y1	Při přepínání režimů podpory šlapání: snížení intenzity podpory šlapání Při řazení převodů: pedály kladou menší odpor při šlapání	Y2	Při přepínání režimů podpory šlapání: snížení intenzity podpory šlapání Při řazení převodů: pedály kladou menší odpor při šlapání

■ Vložení a vyjmutí cyklocomputeru

SC-E6010

Upevněte cyklocomputer nasunutím do držáku podle vyobrazení.

Zasuňte cyklocomputer až do zacvaknutí.

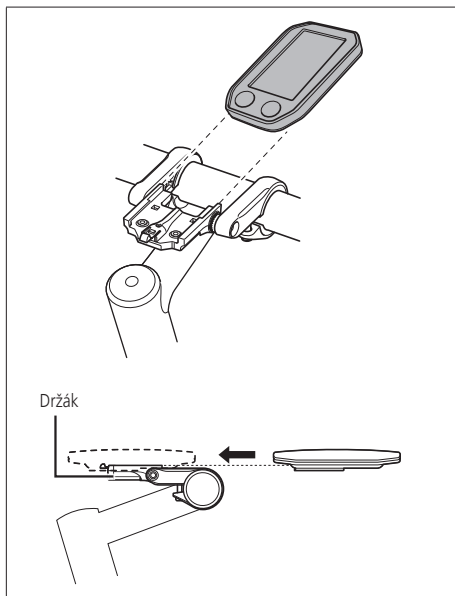

Pro vyjmutí cyklocomputeru stlačte páčku držáku a vysuňte cyklocomputer ven.



Pokud není cyklocomputer správně upevněný v držáku, funkce podpory šlapání nebude fungovat správně.

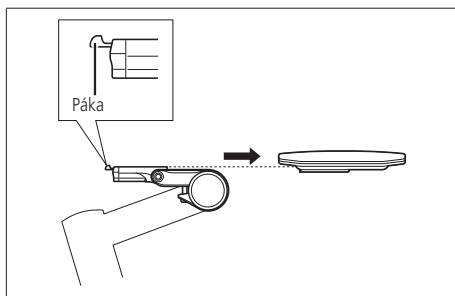

Informace o instalaci SC-E8000 získáte u svého cykloprodejce nebo dodavatele.

■ Zapnutí a vypnutí napájení

Funkce automatického vypnutí

Po 10 minutách bez pohybu bicyklu se napájení automaticky vypne.

Zapnutí a vypnutí napájení pomocí aku-baterie

BT-E8010/BT-E8020/BT-E6010

Stiskněte tlačítko napájení na aku-baterii. Rozsvítí se kontrolka, která informuje o stavu nabití aku-baterie.

POZNÁMKA

- Pokud chcete zapnout napájení, ujistěte se, že je aku-baterie správně zasunutá v držáku.
- Napájení nelze zapnout při nabíjení.
- Při zapínání nenechávejte nohy na pedálech. Může dojít k chybě systému.



U BT-E8010/BT-E8020 lze vypnutí vynutit podržením tlačítka napájení po dobu 6 sekund.

BT-E8010

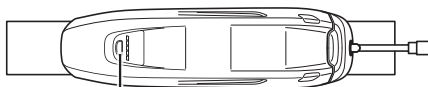

Tlačítko napájení

BT-E8020

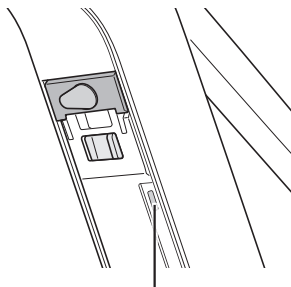

Tlačítko napájení

BT-E6010

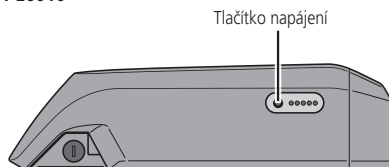

Tlačítko napájení

Zapnutí a vypnutí napájení pomocí cyklocomputeru

SC-E6010

- Podržte tlačítko napájení na cyklocomputeru stisknuté po dobu 2 sekund.

POZNÁMKA

Pokud není vnitřní aku-baterie cyklocomputeru dostatečně nabitá, nedejde k zapnutí.

Vnitřní baterie se nabije, pokud je po zapnutí umístěna na bicykl.



Tlačítko napájení

Obrazovka s logem SHIMANO STEPS

Tato obrazovka se zobrazí během spouštění a vypínání systému.



Ovládání cyklocomputeru

SW-E8000-L/SC-E8000

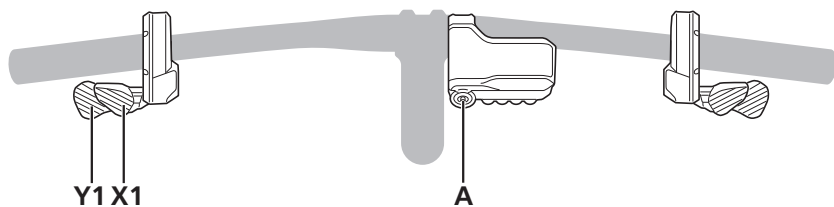

SC-E6010/SW-E6000

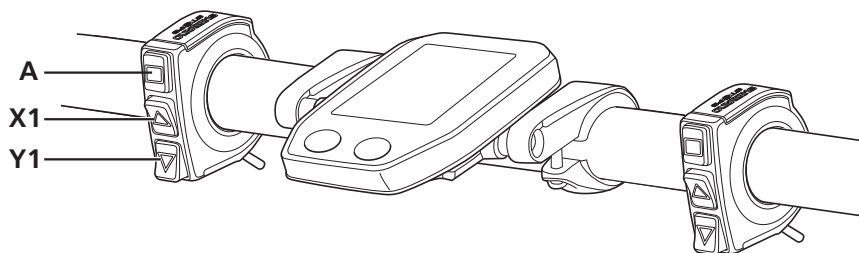

X1/Y1	Pohyb kurzoru v nabídce nastavení, úprava nastavení apod.
A	Přepínání mezi obrazovkami a potvrzení nastavení.

■ Základní zobrazení

Zobrazení úrovně podpory šlapání a jízdních údajů.

- Pokyny pro cyklocomputery SC-E8000 a SC-E6010 zmíněné v této příručce jsou ilustrovány pomocí obrazovky, která zobrazuje pouze model SC-E8000, kromě příkladů, kde se displeje cyklocomputerů výrazně liší.

(A) Indikátor stavu nabití aku-baterie

Zobrazení aktuálního stavu nabití aku-baterie.

(B) Převodový stupeň (Zobrazí se pouze při použití elektronického řazení převodů)

Zobrazení aktuálně zařazeného převodového stupně.

(C) Ukazatel podpory šlapání

Zobrazení stavu podpory šlapání.

(D) Zobrazení režim podpory šlapání

Zobrazení aktuálního režimu podpory šlapání. (Režim [ECO] se automaticky zapne při klesající úrovni nabití aku-baterie.)

(E) Aktuální rychlost

Zobrazení aktuální rychlosti.

Lze přepínat zobrazení km/h nebo mph.

(F) Čas

Zobrazení aktuálního času.

(G) Symbol označující zapnuté osvětlení

Svítil, pokud je zapnuté osvětlení napájené z aku-baterie.

(H) Zobrazení jízdních údajů

Zobrazení aktuálních jízdních údajů.

SC-E8000

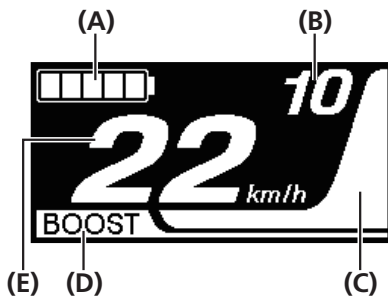



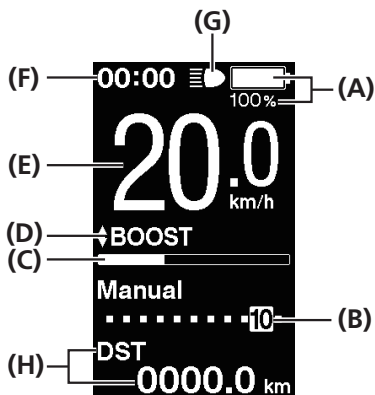



SC-E6010



Indikátor stavu aku-baterie





Při jízdě lze na cyklocomputeru zjistit úroveň nabití aku-baterie.

SC-E8000

Displej	Úroveň nabití aku-baterie
	81 – 100%
	61 – 80%
	41 – 60%
	21 – 40%
	1 – 20% *
	0%

* Indikátor úrovně nabití aku-baterie zabliká červeně, pokud nabití klesne na tuto úroveň.

SC-E6010

Displej	Úroveň nabití aku-baterie
	100%
	
	0%

■ Změna režimu podpory šlapání

Režimy podpory přepnete stisknutím tlačítka X1 nebo Y1.

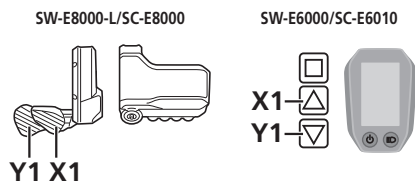

SC-E8000



SC-E6010



BOOST (Posílení): Posílení podpory

TRAIL (Stezky): Podpora pro horské stezky

ECO: Eco podpora

OFF (Vyp.): Podpora vypnuta

WALK (Chůze): Podpora při chůzi

↑ : Krátké stisknutí tlačítka X1

↓ : Krátké stisknutí tlačítka Y1

.....▶ : Dlouhé stisknutí tlačítka Y1

◀ : Krátké stisknutí tlačítka X1 (Takto se stornuje režim [WALK] (Chůze))

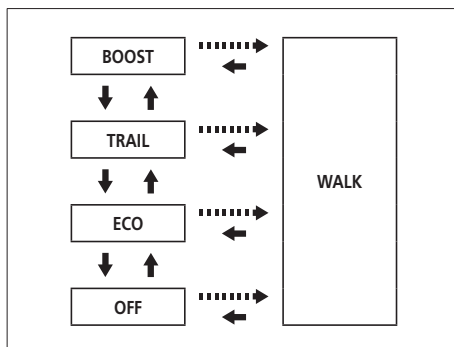

■ Přepnutí do režimu [WALK] (Chůze) (Režim podpory při chůzi)

1. Zastavte (aktuální rychlost je [0 km/h]), sundejte nohy z pedálů a podržte tlačítko **Y1**, dokud se nezobrazí text [WALK] (Chůze).

SW-E8000-L/SC-E8000

SW-E6000/SC-E6010

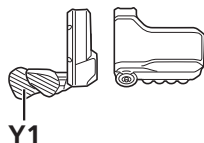

POZNÁMKA

Pokud přepnutí do režimu [WALK] (Chůze) není možné, protože bicykl nestojí (aktuální rychlost není [0 km/h]) nebo je na pedály vyvíjen tlak apod., zazní varovný tón.

2. Když se zobrazí text [WALK] (Chůze), uvolněte tlačítko **Y1**.
3. Dalším přidržením tlačítka **Y1** aktivujete podporu při chůzi.
 - Podpora při chůzi je aktivní, dokud držíte stisknuté tlačítko **Y1**.

SC-E8000



SC-E6010



4. Chcete-li zrušit režim [WALK] (Chůze), uvolněte tlačítko **Y1** a stiskněte tlačítko **X1**.

- Když je režim [WALK] (Chůze) stornován, dojde k opětovné aktivaci režimu, který byl nastaven před režimem [WALK] (Chůze).

SW-E8000-L/SC-E8000

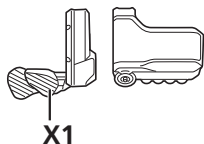

SW-E6000/SC-E6010

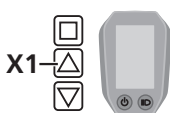

- Pokud není tlačítko **Y1** stisknuto po dobu alespoň jedné minuty, dojde k opětovné aktivaci režimu, který byl nastaven před režimem [WALK] (Chůze).
- Pokud se s bicyklem po aktivaci režimu [WALK] (Chůze) nepohne, dojde k automatické deaktivaci podpory při chůzi. Režim [WALK] (Chůze) opětovně aktivujete tak, že na chvíli uvolníte tlačítko **Y1** a poté podržíte tlačítko **Y1**.
- Funkce podpory při chůzi funguje do rychlosti 6 km/h.
- Úroveň podpory a rychlost závisí na zařazeném převodovém stupni.
- Inteligentní funkce podpory při chůzi se aktivuje, když je připojen elektrický systém řazení, jako je např. XTR, DEORE XT SEIS. Systém individuálně poskytuje podporu pro detekci převodového stupně. „Inteligentní funkce podpory při chůzi“ poskytuje jezdci vyšší točivý moment při prudkém stoupání a nižších převodových stupních. „Funkce rychlé podpory při chůzi“ funguje rychle po přidržení spínače SW v jakémkoliv režimu.

■ Zobrazení zařazeného převodového stupně a jízdních údajů

(A) Převodový stupeň (Zobrazí se pouze při použití elektronického řazení převodů)

(B) Zobrazení jízdních údajů

SC-E8000

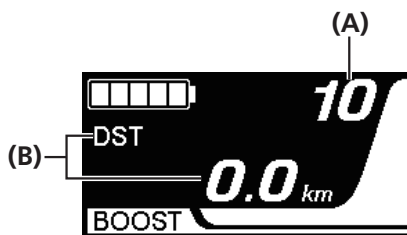

SC-E6010

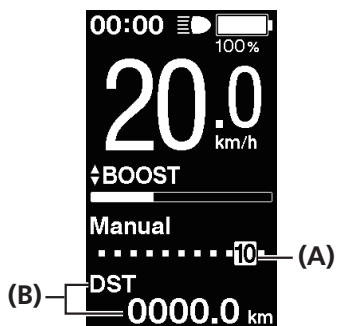

■ Přepínání mezi zobrazenými jízdními údaji

Každým stisknutím tlačítka A se změní typ zobrazovaných jízdních údajů.

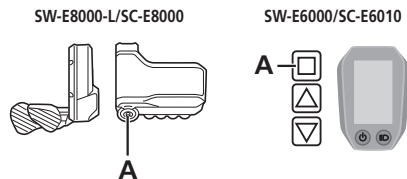

Pokud je zobrazen text DST (Vzdálenost) a podržíte stisknuté tlačítko A, všechny jízdní údaje se vynulují.

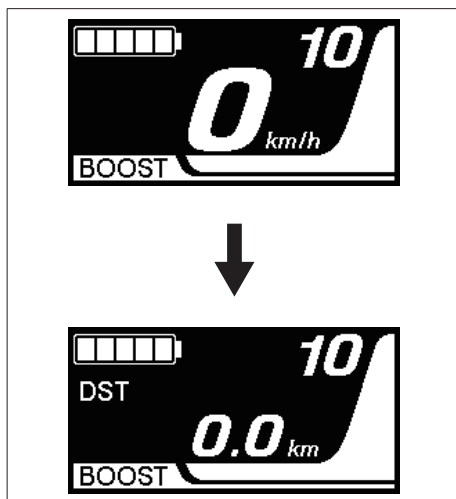

- (A) Ujetá vzdálenost
- (B) Celková ujetá vzdálenost
- (C) Maximální dojezdová vzdálenost *1, 3
- (D) Doba jízdy (volitelně) *2
- (E) Průměrná rychlost (volitelně) *2
- (F) Maximální rychlost (volitelně) *2
- (G) Počet otočení klik *2
- (H) Síla šlapání do pedálů (lidská síla) *2
- (I) Spotřebované kalorie *2
- (J) Aktuální čas *4

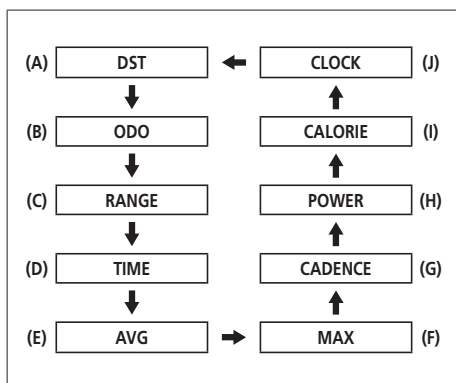

*1 Pokud je zobrazen text [RANGE] (Dojezd), úroveň nabití aku-baterie se nezobrazuje. Dojezdová vzdálenost je pouze orientační údaj.

*2 Volitelné položky: Nastavení zobrazení lze měnit pomocí aplikace E-TUBE PROJECT. Další podrobnosti jsou uvedeny v oddíle „Připojení a komunikace se zařízeními“.

*3 Při používání podpory při chůzi se zobrazení [RANGE] (Dojezd) na displeji změní na [RANGE ---] (Dojezd ---).

*4 Na SC-E6010 zobrazeno trvale.

POZNÁMKA

Pokud jsou zobrazeny jiné jízdní údaje než POWER (Výkon) nebo CALORIE (Kalorie), vrátí se obrazovka po 60 sekundách na zobrazení rychlosti.

Pokud je zobrazena rychlost a je stisknuto tlačítko A, zobrazí se jízdní údaje počínaje DST (Vzdálenost).

Nulování ujeté vzdálenosti

Ujetou vzdálenost lze vynulovat na hlavní obrazovce.

1. Změňte zobrazení jízdních údajů na DST (Vzdálenost) a na 2 sekundy stiskněte tlačítko **A**.
2. Když text DST (Vzdálenost) začne blikat, uvolněte prst.
Nyní opětovným stiskem tlačítka **A** vynulujete ujetou vzdálenost.



-
- Po 5 sekundách nečinnosti indikátor DST (Vzdálenost) přestane blikat a obrazovka se vrátí do výchozího zobrazení.
 - Vynulováním ujeté vzdálenosti se vynulují rovněž údaje TIME (Čas), AVG (Průměr), MAX a CALORIE (Kalorie).
-

■ Nabídky nastavení

Přístup k nabídce nastavení

SW-E8000-L/SC-E8000

1. Pokud bicykl stojí, seznam nabídek zobrazíte podržením tlačítka A.

SW-E8000-L/SC-E8000

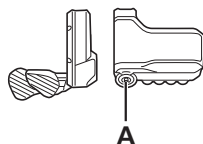

SW-E6000/SC-E6010

1. Pokud bicykl stojí, seznam nabídek zobrazíte podržením tlačítek X1 a Y1.

SW-E6000/SC-E6010

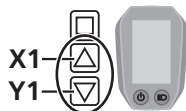

SC-E8000



SC-E6010



2. Jednotlivé nabídky vyberete stiskem tlačítek X1 nebo Y1.

Obrazovku nastavení pro vybranou nabídku zobrazíte stisknutím tlačítka A.

SW-E8000-L/SC-E8000

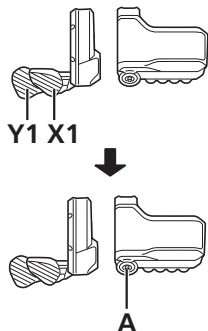

- (A) Nastavení nulování
- (B) Nastavení hodin
- (C) Technologie párování Bluetooth LE
- (D) Technologie Bluetooth LE/stav připojení ANT
- (E) Zapnutí/vypnutí světla
- (F) Nastavení jasu podsvícení displeje
- (G) Zapnutí/vypnutí zvukové signalizace
- (H) Přepínání mezi jednotkami km nebo míle
- (I) Nastavení jazykové verze
- (J) Nastavení elektronické řídicí jednotky
- (K) Reset ochranné funkce RD*
- (L) Návrat na hlavní obrazovku

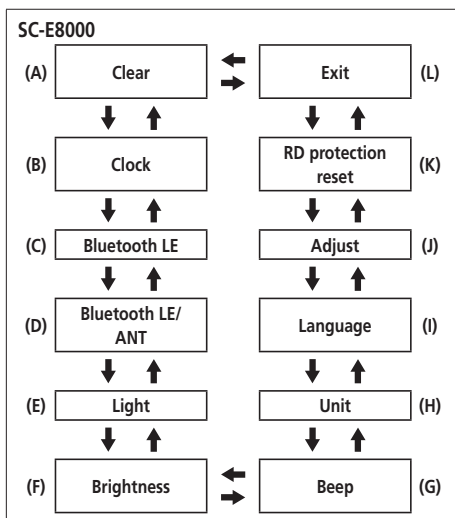

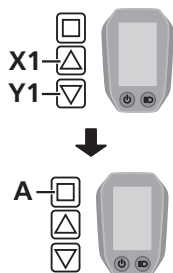

- (A)** Nastavení nulování
- (B)** Nastavení hodin
- (C)** Zapnutí/vypnutí podsvícení displeje
- (D)** Nastavení jasu podsvícení displeje
- (E)** Zapnutí/vypnutí zvukové signalizace
- (F)** Přepínání mezi jednotkami km nebo míle
- (G)** Nastavení jazykové verze
- (H)** Změna barvy písma
- (I)** Nastavení elektronické řadící jednotky
- (J)** Reset ochranné funkce RD*
- (K)** Návrat na hlavní obrazovku

Položky [Start mode] a [Auto] jsou zobrazeny na obrazovce se seznamem nabídek, avšak nelze je použít.



* Aby byl systém ochráněn například při spadnutí, aktivuje se v případě silného nárazu do bicyklu ochranná funkce RD, spojka mezi motorem a mechanismem se okamžitě rozpojí a zadní měnič přestane fungovat. Po resetu ochranné funkce RD dojde k obnovení propojení motoru a mechanismu a k obnovení funkce zadního měniče převodů.

SC-E6010

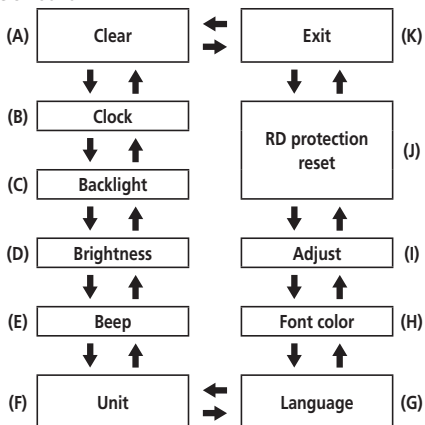

Clear (Vynulovat)

Vynulování ujeté vzdálenosti na výchozí nastavení.

1. Stiskem tlačítek X1 nebo Y1 vyberte položku [DST]
(Vzdálenost).

SW-E8000-L/SC-E8000

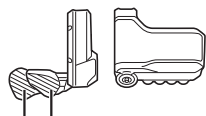

Y1 X1

SW-E6000/SC-E6010

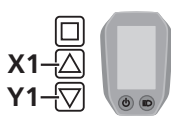

SC-E8000/SC-E6010

Nastavitelné položky	Podrobnosti
Exit (Konec)	Návrat na obrazovku se seznamem nabídek
DST (Vzdálenost)	Nulování ujeté vzdálenosti

SC-E6010

Výchozí hodnota nastavená v nastavení displeje SC

Nastavitelné položky	Výchozí hodnota
Backlight (Podsívění)	ON (Zap.)
Beep (Zvuk)	ON (Zap.)
Unit (Jednotky)	km
Language (Jazyk)	English
Brightness (Jas)	3
Font color (Barva písma)	White (Bílá)

SC-E8000



SC-E6010



2. Ujetou vzdálenost resetujete tak, že pomocí tlačítek X1 a Y1 zvolíte položku [OK] a potvrdíte stiskem tlačítka A.
- Po resetování se obrazovka automaticky vrátí na obrazovku se seznamem nabídek.

- U modelu SC-E6010 se obrazovka s potvrzením resetu nezobrazuje.

SW-E8000-L/SC-E8000

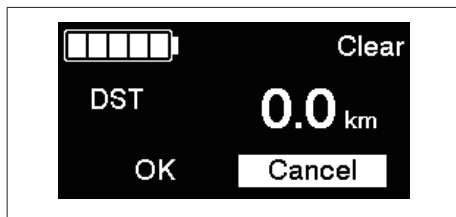
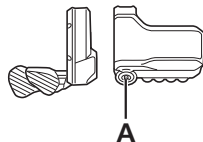

Vynulováním ujeté vzdálenosti se vynulují rovněž údaje TIME (Čas), AVG (Průměr), MAX a CALORIE (Kalorie).

Clock (Hodiny)

Konfigurace nastavení „Clock (Hodiny)“.

1. Čas nastavíte stiskem tlačítek X1 nebo Y1.

- Stiskem tlačítka X1 se hodnoty zvyšují.
- Stiskem tlačítka Y1 se hodnoty snižují.

SW-E8000-L/SC-E8000

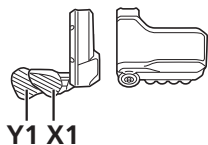

SW-E6000/SC-E6010

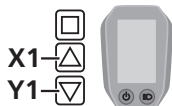

2. Stiskem tlačítka A potvrďte nastavenou hodnotu a přejdete k nastavení minut.

SW-E8000-L/SC-E8000

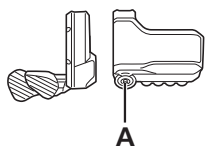

SW-E6000/SC-E6010

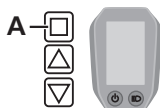

3. Minuty nastavíte stiskem tlačítek X1 nebo Y1.

4. Nastavení potvrdíte stiskem tlačítka A.

- Po potvrzení se obrazovka automaticky vrátí na obrazovku se seznamem nabídek.



Změnu hodnot urychlete přidržením stisknutého tlačítka X1 nebo Y1.

Bluetooth LE (SC-E8000)

Aplikaci E-TUBE PROJECT pro chytré telefony a tablety lze používat po navázání spojení Bluetooth LE s chytrým telefonem nebo tabletem.

1. Před navázáním spojení zapněte funkci Bluetooth LE na chytrém telefonu/tabletu.
2. Spusťte aplikaci E-TUBE PROJECT a nastavte ji na naslouchání signálům Bluetooth LE.

3. Stiskem tlačítek X1 nebo Y1 vyberte položku [Start].
Spuštění párování Bluetooth LE potvrdíte stisknutím tlačítka A.

- Pokud během párování Bluetooth LE stisknete tlačítko A, dojde k přerušení přenosu a obrazovka se vrátí na obrazovku se seznamem nabídek.

SW-E8000-L/SC-E8000

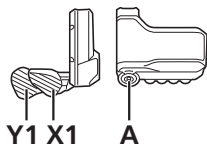

Nastavitelné položky	Podrobnosti
Start	Spustí se párování Bluetooth LE
Cancel (Storno)	Nechcete-li provést párování, vyberte položku [Cancel] (Storno)



Obecně platí, že přenos Bluetooth LE se spustí automaticky při zapnutí cyklo-computeru, avšak v případě potíží s připojením lze párování spustit výběrem položky [Start] z nabídky [Bluetooth LE].

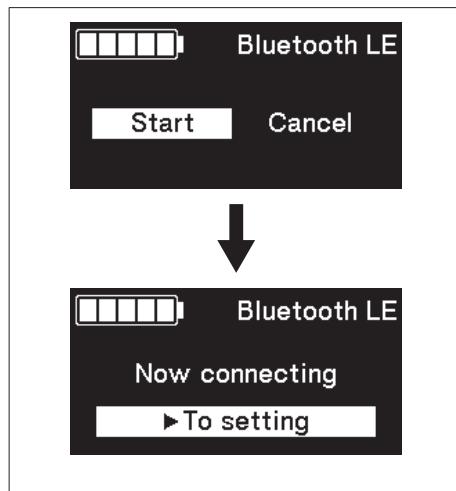

- 4.** Po úspěšném připojení se na displeji zobrazí logo SHIMANO STEPS. Pokud připojení nebylo úspěšné, zobrazí se příslušná zpráva.
- Po úspěšném či neúspěšném připojení stiskněte jedno z tlačítek X1/Y1/A nebo se obrazovka po chvíli automaticky vrátí na obrazovku se seznamem nabídek.



- 5.** Pokud je připojení úspěšné, název jednotky se zobrazí v aplikaci E-TUBE PROJECT.
- 6.** Vyberte název jednotky zobrazený na displeji.
- Chcete-li spojení ukončit, zrušte spojení Bluetooth LE na chytrém telefonu nebo tabletu. (Cyklocomputer ukončí režim spojení a vrátí se do normálního provozního režimu.)

Bluetooth LE/ANT (SC-E8000)

Na obrazovce lze zobrazit aktuální stav bezdrátového připojení.

Podrobnosti o připojení ANT jsou uvedeny v oddílu „Připojení ANT“ v části „Bezdrátové funkce“.

Chcete-li zobrazit aktuální stav bezdrátového připojení, vyberte na obrazovce se seznamem nabídek položku [Bluetooth LE/ANT] a potvrďte.



Při připojení přes Bluetooth LE

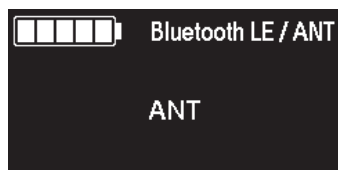

Při připojení přes ANT

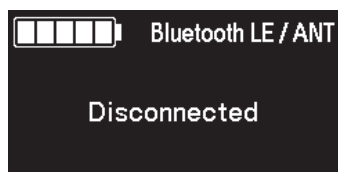

Pokud připojení není ani přes Bluetooth LE,
ani přes ANT

Light (Světlo) (SC-E8000)

Konfigurace nastavení osvětlení napájeného aku-baterií

1. Požadované nastavení vyberete stiskem tlačítek X1 nebo Y1.

SW-E8000-L/SC-E8000



Y1 X1



Nastavitelné položky	Podrobnosti
ON (Zap.)	Světlo stále svítí
OFF (Vyp.)	Světlo je trvale zhasnuté

2. Nastavení potvrdíte stiskem tlačítka A.

- Po potvrzení se obrazovka automaticky vrátí na obrazovku se seznamem nabídek.

SW-E8000-L/SC-E8000

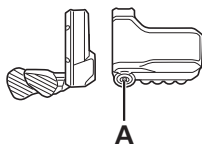

Zapnutí (ON (Zap.)) nebo vypnutí (OFF (Vyp.)) osvětlení napájeného aku-baterií (SC-E6010)

Pokud je připojeno osvětlení napájené aku-baterií, zapněte je stiskem tlačítka pro světlo na cyklocomputeru. Na displeji se objeví ikona zapnutého světla. Dalším stisknutím tlačítka se světlo vypne. Po zhasnutí světla zmizí i kontrolka na displeji.

* Pokud není připojeno osvětlení napájené aku-baterií a položka [Backlight] (Podsívčení) je nastavena na hodnotu [MANUAL] (Manuálně), můžete stisknutím tlačítka světla vypnout a zapnout podsívčení cyklocomputeru.

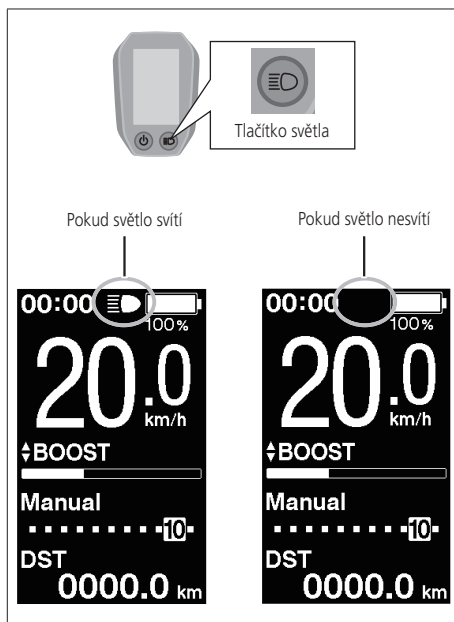

Světlo se vypne v závislosti na úrovni nabití aku-baterie.
Při vybité aku-baterii světlo nesvítí.

Backlight (Podsvícení) (SC-E6010)

Nastavení podsvícení displeje

1. Požadované nastavení vyberete stiskem tlačítek X1 nebo Y1.

SW-E6000/SC-E6010

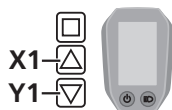

Nastavitelné položky	Podrobnosti
ON (Zap.)	Světlo stále svítí
OFF (Vyp.)	Světlo je trvale zhasnuté
MANUAL (Manuálně)	Zapíná a vypíná se spolu s osvětlením napájeným aku-baterií.



2. Nastavení potvrdíte stiskem tlačítka A.

- Po potvrzení se obrazovka automaticky vrátí na obrazovku se seznamem nabídek.

SW-E6000/SC-E6010

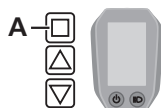

Brightness (Jas)

Jas podsvícení lze upravit dle potřeby.

1. Jas nastavíte stiskem tlačítek X1 nebo Y1.

- Jas lze nastavovat v 5 úrovních.

SW-E8000-L/SC-E8000

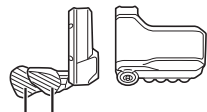

Y1 X1

SW-E6000/SC-E6010

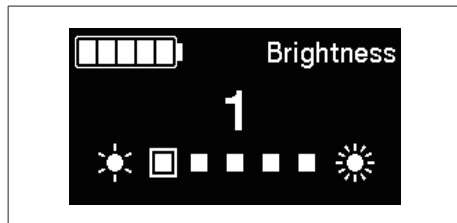
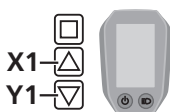

2. Nastavenou hodnotu potvrdíte stiskem tlačítka A.

- Po potvrzení se obrazovka automaticky vrátí na obrazovku se seznamem nabídek.

SW-E8000-L/SC-E8000

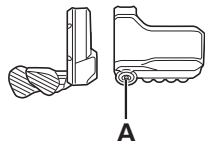

A

SW-E6000/SC-E6010

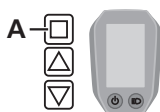

Beep (Zvuk)

Zvukovou signalizaci lze zapnout a vypnout.

1. Požadované nastavení vyberete stiskem tlačítek X1 nebo Y1.

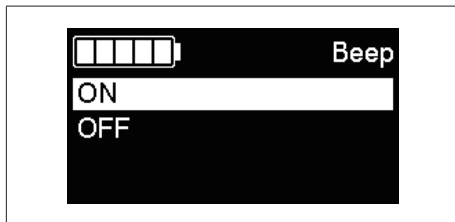
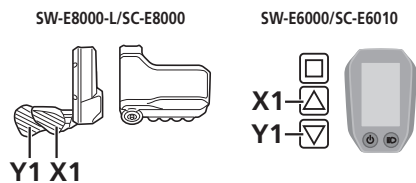

Nastavitelné položky	Podrobnosti
ON (Zap.)	Zapnutí zvukové signalizace.
OFF (Vyp.)	Vypnutí zvukové signalizace.

2. Nastavení potvrdíte stiskem tlačítka A.

- Po potvrzení se obrazovka automaticky vrátí na obrazovku se seznamem nabídek.

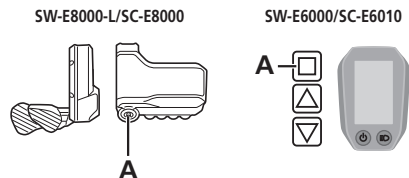

I když je položka [Beep] (Zvuk) nastavena na hodnotu OFF (Vyp.), spustí se zvuková signalizaci v případě, že dojde k nesprávnému použití, systémové chybě apod.

Unit (Jednotky)

Lze přepínat mezi jednotkami vzdálenosti (km/mile).

1. Požadované nastavení vyberete stiskem tlačítek X1 nebo Y1.

SW-E8000-L/SC-E8000



Y1 X1

SW-E6000/SC-E6010

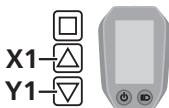

Nastavitelné položky	Podrobnosti
km	Zobrazení vzdálenosti v km
mile	Zobrazení vzdálenosti v mílích

2. Nastavení potvrdíte stiskem tlačítka A.

- Po potvrzení se obrazovka automaticky vrátí na obrazovku se seznamem nabídek.

SW-E8000-L/SC-E8000

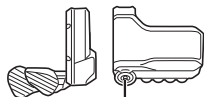

A

SW-E6000/SC-E6010

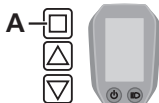

Language (Jazyk)

Nastavení jazykové verze

1. Požadované nastavení vyberete stiskem tlačítek X1 nebo Y1.

SW-E8000-L/SC-E8000

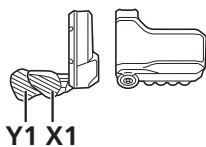

SW-E6000/SC-E6010

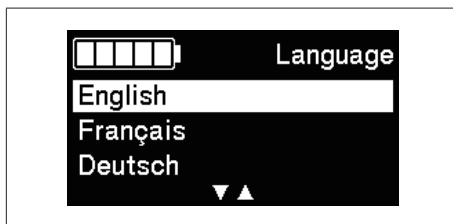
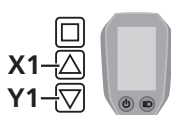

Jazyk
Angličtina
Francouzština
Němčina
Nizozemština
Italština
Španělština

2. Nastavení potvrdíte stiskem tlačítka A.

- Po potvrzení se obrazovka automaticky vrátí na obrazovku se seznamem nabídek.

SW-E8000-L/SC-E8000

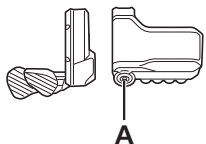

SW-E6000/SC-E6010

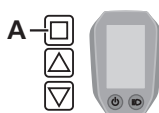

Font color (Barva písma) (SC-E6010)

Lze změnit barvu písma.

1. Požadované nastavení vyberete stiskem tlačítek X1 nebo Y1.

SW-E6000/SC-E6010

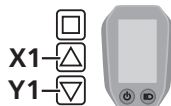

Nastavitelné položky
White (Bílá)
Black (Černá)

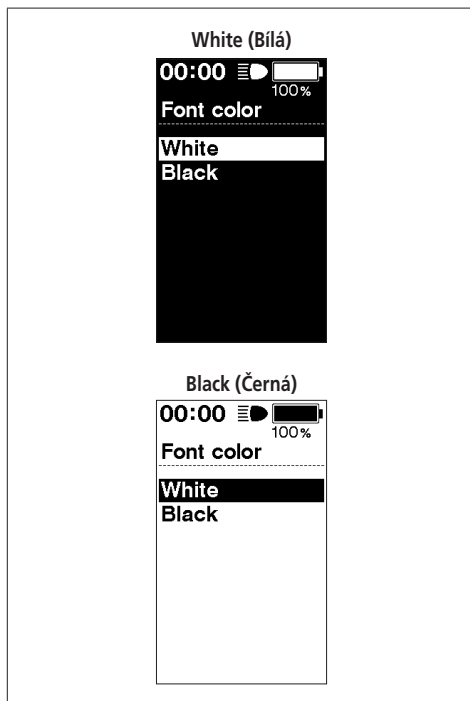

2. Nastavení potvrdíte stiskem tlačítka A.
 - Po potvrzení se obrazovka automaticky vrátí na obrazovku se seznamem nabídek.

SW-E6000/SC-E6010

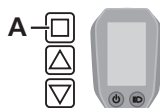

Adjust (Nastavení)

System podpory řazení lze nastavovat pouze při použití elektronické řadič jednotky.
Pokud potřebujete nastavit náboj s vnitřním řazením, obraťte se na místo zakoupení.

RD protection reset (Reset ochranné funkce RD)

Aby byl systém ochráněn například při pádu, aktivuje se v případě silného nárazu do bicyklu ochranná funkce RD, spojka mezi motorem a mechanismem se okamžitě rozpojí a zadní měnič přestane fungovat. Po resetu ochranné funkce RD dojde k obnovení propojení motoru a mechanismu a k obnovení funkce zadního měniče převodů.

1. Stiskem tlačítek X1 nebo Y1 vyberte položku [OK].

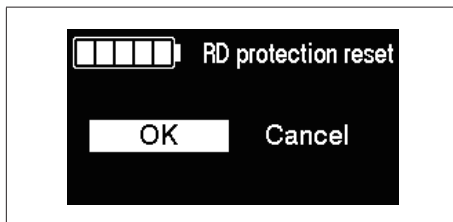
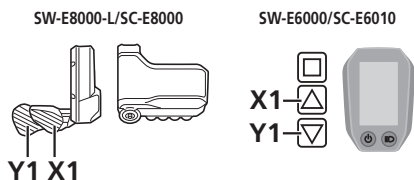

Nastavitelné položky	Podrobnosti
OK	Bude proveden reset ochranné funkce RD.
Cancel (Storno)	Pokud nechcete provést reset ochranné funkce RD, vyberte položku [Cancel] (Storno)

2. Stiskem tlačítka A potvrďte funkci [OK], spojení mezi motorem a mechanismem obnovíte otočením klikou.

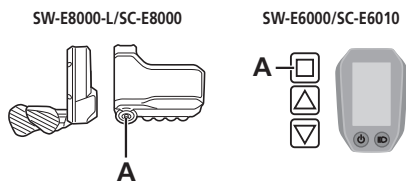

Exit (Konec)

Zavře se obrazovka se seznamem nabídek a vrátíte se na základní obrazovku.

1. Stiskem tlačítek X1 nebo Y1 vyberte položku [Exit] (Konec) na obrazovce se seznamem nabídek.
2. Potvrďte stiskem tlačítka A. Po potvrzení se obrazovka vrátí na základní obrazovku.

Funkce zálohování dat nastavení pohonné jednotky

Data uložená na pohonné jednotce jsou obvykle zálohována automaticky. Při provádění následujících úkonů se však zobrazí dotaz, zda data zálohovat či nikoli.

- Opětovná montáž cyklocomputeru na bicykl s jinými nastaveními
- Změna nastavení pohonné jednotky pomocí aplikace E-TUBE PROJECT.

Připojení a komunikace se zařízeními

Pokud je bicykl připojen k zařízení, lze konfigurovat systém a aktualizovat firmware.

Pro konfiguraci systému SHIMANO STEPS a aktualizaci firmwaru je potřebná aplikace E-TUBE PROJECT.

Aplikaci E-TUBE PROJECT stáhněte ze stránek podpory (<http://e-tubeproject.shimano.com>).

Pokyny k instalaci aplikace E-TUBE PROJECT jsou uvedeny na webových stránkách podpory.

POZNÁMKA

Během nabíjení není možné připojovat zařízení.



- Pro propojení systému SHIMANO STEPS s počítačem je potřeba SM-PCE1 a SM-JC40/JC41.
 - Firmware může být bez upozornění změněn.
- V případě potřeby se obraťte na místo zakoupení.

■ Bezdrátové funkce

Funkce

Připojení ANT

Bezdrátová jednotka přenáší do cyklocomputeru následující informace.

- Úroveň nabití aku-baterie
- Polohy přesmykače a zadního měniče převodů
- Hodnota nastavení



Nejnovější funkce lze získat aktualizací softwaru pomocí aplikace E-TUBE PROJECT. Podrobnosti poskytnete místo zakoupení.

Připojení Bluetooth® LE

Aplikaci E-TUBE PROJECT pro chytré telefony a tablety lze používat po navázání spojení Bluetooth LE s chytrým telefonem nebo tabletem.

Navázání spojení

Připojení ANT

Přenos pomocí antény začne automaticky po zapnutí cyklocomputeru. Chcete-li zkontrolovat, zda bylo spojení úspěšně navázáno, otevřete nabídku [Bluetooth LE/ANT].

Připojení Bluetooth® LE

Obecně platí, že přenos Bluetooth LE se spustí automaticky po zapnutí cyklocomputeru, avšak v případě potíží s připojením lze párování spustit výběrem nabídky [Bluetooth LE].

Bezdrátový systém 2,4 GHz





Digitální technologie bezdrátového přenosu na frekvenci 2,4 GHz je stejná, jako se využívá pro bezdrátové počítačové sítě.

Velmi zřídka může nastat situace, kdy na předmětech nebo v prostředí může vznikat silné elektromagnetické vlnění či rušení, působící nesprávné měření.

- Televizní přijímače, počítače, radiopřijímače, motory nebo interiéry vozidel a vlaků.
- Železniční přejezdy a okolí železničních tratí, okolí televizních vysílačů a radarových základen.
- Jiné bezdrátově komunikující počítače nebo digitálně řízené svítily.

Indikace poruch pomocí kontrolky aku-baterie

Systémové chyby a podobná varování jsou indikovány pomocí kontrolky aku-baterie prostřednictvím světelných schémat.

Typ indikátoru chyby	Stav indikátoru	Světelné schéma *1	Řešení
Systémová chyba	Chyba komunikace se systémem bicyklu		Ujistěte se, že vodič není uvolněný nebo nesprávně zapojený. Pokud takto nelze problém vyřešit, obraťte se na místo zakoupení.
Tepelná ochrana	Pokud teplota překročí stanovené provozní meze, dojde k odpojení výstupu aku-baterie.		Uložte aku-baterii na chladném a stinném místě, dokud její vnitřní teplota dostatečně neklesne. Pokud takto nelze problém vyřešit, obraťte se na místo zakoupení.
Chyba bezpečnostního ověření	Zobrazuje se, pokud není připojena originální pohonná jednotka. Zobrazuje se, pokud je odpojen některý z vodičů.		Propojte originální aku-baterii s pohonnou jednotkou. Zkontrolujte stav vodičů. Pokud takto nelze problém vyřešit, obraťte se na místo zakoupení.
Chyba nabíjení	Zobrazuje se, pokud nastane chyba při nabíjení.		Odpojte nabíječku od aku-baterie a stiskněte tlačítko napájení. Pokud dojde k chybě, kontaktujte zastoupení.
Porucha aku-baterie	Elektrická porucha uvnitř aku-baterie		Zapojte nabíječku do aku-baterie a poté ji odpojte. Stiskněte tlačítko napájení pouze s připojenou aku-baterií. Pokud je signalizována chyba při připojení samotné aku-baterie, obraťte se na místo zakoupení.

*1  : Nesvítili  : Svítí  : Bliká

■ Chybové zprávy cyklocomputeru

Varování

Tento symbol zmizí po odstranění chyby.

SC-E8000



SC-E6010



Přehled varování

Kód	Kdy se kód zobrazí	Provozní omezení při zobrazení tohoto varování	Řešení
W010	Teplota pohonné jednotky je vyšší než při běžném provozu.	Podpora může být menší než obvykle.	Až do vychladnutí pohonné jednotky přestaňte používat režim podpory šlapání. Pokud takto nelze problém vyřešit, obraťte se na místo zakoupení.
W011	Nelze stanovit rychlost jízdy.	Může dojít ke snížení maximální rychlosti dosažitelné s podporou šlapání.	Zkontrolujte, zda je správně upevněné čidlo rychlosti. Pokud takto nelze problém vyřešit, obraťte se na místo zakoupení.
W013	Čidlo točivého momentu nebylo úspěšně aktivováno.	Podpora může být menší než obvykle.	Přepněte spínač podpory šlapání do polohy řazení převodů nebo zapojte jen jeden spínač podpory šlapání a opět zapněte spínač napájení. Pokud takto nelze problém vyřešit, obraťte se na místo zakoupení.
W032	Namísto mechanického měniče převodů může být nainstalován elektronický měnič převodů.	Podpora v režimu [WALK] (Chůze) může být menší než obvykle.	Znovu nainstalujte měnič převodů, pro který je v systému nakonfigurována podpora. Pokud takto nelze problém vyřešit, obraťte se na místo zakoupení.

Chyby

Pokud se chybová zpráva zobrazuje na celém displeji, obnovte zobrazení podle postupu níže.

- Stiskněte tlačítko napájení na aku-baterii.
- Vyjměte aku-baterii z držáku.



Pokud resetováním aku-baterie nedošlo k vyřešení problému, nebo pokud stejný problém nastává často, obraťte se na místo zakoupení.



Přehled chyb

Kód	Kdy se kód zobrazí	Provozní omezení při zobrazení této chyby	Řešení
E010	Byla zjištěna chyba systému.	Při jízdě není poskytována podpora šlapání.	Obnovte napájení stiskem spínače napájení aku-baterie. Pokud takto nelze problém vyřešit, obraťte se na místo zakoupení.
E011	Při provozu systému došlo k chybě.	Při jízdě není poskytována podpora šlapání.	Znovu zapněte napájení.
E013	Byla zjištěna anomálie ve firmwaru pohonné jednotky.	Při jízdě není poskytována podpora šlapání.	Obraťte se na místo zakoupení nebo cykloprodejce.
E014	Čidlo rychlosti mohlo být namontováno v nesprávné poloze.	Při jízdě není poskytována podpora šlapání.	Obraťte se na místo zakoupení nebo cykloprodejce.
E020	Byla zjištěna chyba v komunikaci mezi aku-baterií a pohonnou jednotkou.	Při jízdě není poskytována podpora šlapání.	Zkontrolujte, zda je vodič mezi pohonnou jednotkou a aku-baterií správně zapojený. Pokud takto nelze problém vyřešit, obraťte se na místo zakoupení.
E021	Aku-baterie, která je připojená k pohonné jednotce, vyhovuje systémovým standardům, ale není podporována.	Při jízdě není poskytována podpora šlapání.	Obnovte napájení stiskem spínače napájení aku-baterie. Pokud takto nelze problém vyřešit, obraťte se na místo zakoupení.
E022	Aku-baterie, která je připojená k pohonné jednotce, nevyhovuje systémovým standardům.	Vypnutí všech systémových funkcí.	Obnovte napájení stiskem spínače napájení aku-baterie. Pokud takto nelze problém vyřešit, obraťte se na místo zakoupení.

Kód	Kdy se kód zobrazí	Provozní omezení při zobrazení této chyby	Řešení
E043	Mohlo dojít k poškození části firmwaru cyklocomputeru.	Při jízdě není poskytována podpora šlapání.	Obraťte se na místo zakoupení nebo cykloprodejce.

■ Odstraňování problémů

Podpora šlapání

Příznaky	Možná příčina	Řešení
Podpora šlapání není poskytována.	Je aku-baterie dostatečně nabitá?	Zkontrolujte úroveň nabití aku-baterie. Pokud je aku-baterie téměř vybitá, nabijte ji.
	Zdoláváte dlouhá stoupání za letního počasí, nebo podnikáte dlouhé jízdy s větší zátěží? Aku-baterie může být přehřátá.	Vypněte napájení, chvíli vyčkejte a znovu zkontrolujte funkci.
	Mohlo dojít k nesprávnému propojení pohonné jednotky (DU-E8000), cyklocomputeru (SC-E8000/SC-E6010) nebo spínače podpory šlapání (SC-E8000-L/SW-E6000), nebo jde o poruchu některého z těchto komponentů.	Kontaktujte místo zakoupení.
	Není rychlost příliš vysoká?	Zkontrolujte ji na displeji cyklocomputeru. Podpora šlapání funguje do rychlosti 25 km/h.
Podpora šlapání není poskytována.	Šlapete do pedálů?	Bicykl není motorka, je nutné šlapat do pedálů.
	Není režim podpory šlapání v režimu [OFF] (Vyp.)?	Nastavte režim podpory šlapání na jiný režim než [OFF] (Vyp.). Pokud podpora šlapání stále není poskytována, obraťte se na místo zakoupení.
	Je napájení systému zapnuté?	Pokud po provedení níže popsaných úkonů stále není poskytována podpora šlapání, obraťte se na místo zakoupení. SC-E8000 Zapněte napájení stiskem spínače napájení na aku-baterii. SC-E6010 Zapněte napájení stisknutím a podržením tlačítka napájení na cyklocomputeru na 2 sekundy nebo stisknutím tlačítka napájení na aku-baterii.

Příznaky	Možná příčina	Řešení
Dojezdová vzdálenost s podporou šlapání je příliš krátká.	Dojezdová vzdálenost se může zkrátit vlivem stavu vozovky, zařazeného převodového stupně a celkové doby používání světla.	Zkontrolujte úroveň nabití aku-baterie. Pokud je aku-baterie téměř vybitá, nabijte ji.
	V zimním období se parametry aku-baterie zhoršují.	Nejde o příznak poruchy.
	Aku-baterie je spotřební součást. Opakované nabíjení a dlouhodobé používání způsobuje zhoršování vlastností aku-baterie (ztrátu výkonu).	Pokud je vzdálenost, kterou lze po nabití ujet, velmi krátká, aku-baterii nahradte novou.
	Je aku-baterie plně nabitá?	Pokud se zkrátila vzdálenost, kterou lze ujet na plně nabitou aku-baterii, mohlo dojít ke zkrácení životnosti aku-baterie. Vyměňte aku-baterii za novou.
Šlapání jde ztuhla.	Jsou pláště bicyklu nahuštěny na správný tlak?	Pumpou zvýšte tlak v pláštích.
	Není režim podpory šlapání v režimu OFF (Vyp.)?	Nastavte režim podpory šlapání na [BOOST] (Posílení). Pokud podpora šlapání stále není poskytována, obraťte se na místo zakoupení.
	Aku-baterie může být vybitá.	Po důkladném nabití aku-baterie opět vyzkoušejte úroveň podpory šlapání. Pokud podpora šlapání stále není poskytována, obraťte se na místo zakoupení.
	Nezapnuli jste spínač napájení s nohama na pedálech?	Opět zapněte napájení, aniž byste vyvíjeli tlak na pedály. Pokud podpora šlapání stále není poskytována, obraťte se na místo zakoupení.

Aku-baterie

Priznaky	Možná příčina	Řešení
Aku-baterie se rychle vybíjí.	Aku-baterie může být na konci své životnosti.	Vyměňte aku-baterii za novou.
Aku-baterii nelze nabíjet.	Je napájecí zástrčka nabíječky správně zapojena v elektrické zásuvce?	Odpojte a zapojte napájecí zástrčku nabíječky a opakujte nabíjení. Pokud aku-baterii i nadále nelze nabíjet, kontaktujte místo zakoupení.
	Je nabíjecí konektor nabíječky správně zapojen v aku-baterii?	Odpojte a zapojte nabíjecí konektor nabíječky a opakujte nabíjení. Pokud aku-baterii i nadále nelze nabíjet, kontaktujte místo zakoupení.
	Je nabíjecí adaptér správně připojen k nabíjecímu konektoru nebo do nabíjecí zdířky aku-baterie?	Správně připojte nabíjecí adaptér k nabíjecímu konektoru nebo do nabíjecí zdířky aku-baterie a nabíjejte znovu. Pokud se aku-baterie nadále nenabíjí, obraťte se na svého cykloprodejce.
	Nejsou připojovací konektor nabíječky, nabíjecí adaptér či aku-baterie znečištěné?	Otřete připojovací konektory suchou textilií a vyčistěte je, poté opakujte nabíjení. Pokud aku-baterii i nadále nelze nabíjet, kontaktujte místo zakoupení.
Po připojení nabíječky se aku-baterie nezačne nabíjet.	Aku-baterie může být na konci své životnosti.	Vyměňte aku-baterii za novou.
Aku-baterie a nabíječka jsou horké.	Teplota nabíječky nebo aku-baterie mohla překročit provozní rozsah teplot.	Přerušete nabíjení, vyčkejte a poté pokračujte. Pokud je aku-baterie příliš horká na dotyk, může jít o příznak problému. Kontaktujte místo zakoupení.
Nabíječka je horká.	Pokud je nabíječka nepřetržitě používána k nabíjení aku-baterii, zahřeje se.	Vyčkejte a po vychladnutí pokračujte v nabíjení.
Kontrolka nabíječky nesvítí.	Je nabíjecí konektor nabíječky správně zapojen v aku-baterii?	Zkontrolujte, zda v nabíjecím konektoru nejsou žádné nečistoty. Pokud nedojde ke zlepšení, kontaktujte místo zakoupení.
	Je aku-baterie plně nabitá?	Pokud je aku-baterie plně nabitá, kontrolka na nabíječce zhasne, což není příznakem poruchy. Odpojte a zapojte napájecí zástrčku nabíječky a opakujte nabíjení. Pokud kontrolka na nabíječce stále nesvítí, obraťte se na místo zakoupení.

Příznaky	Možná příčina	Řešení
Aku-baterii nelze vyjmout z držáku.		Kontaktujte místo zakoupení.
Aku-baterii nelze vložit do držáku.		Kontaktujte místo zakoupení.
Došlo k úniku elektrolytu.		Kontaktujte místo zakoupení.
Aku-baterie nestandardně zapáchá.		Ihned přestaňte používat aku-baterii a kontaktujte místo zakoupení.
Z aku-baterie vychází dým.		Ihned přestaňte používat aku-baterii a kontaktujte místo zakoupení.

Světla

Příznaky	Možná příčina	Řešení
Přední nebo zadní světlo nesvítlí, ani když je spínač zapnutý.	Může jít o nesprávné nastavení v aplikaci E-TUBE PROJECT.	Kontaktujte místo zakoupení.

Cyklocomputer

Příznaky	Možná příčina	Řešení
Když stisknete napájecí tlačítko aku-baterie, displej se nezobrazí.	Množství energie v aku-baterii nemusí být dostatečné.	Nabijte aku-baterii a znovu zapněte napájení.
	Je zapnuto napájení?	Zapněte napájení přidržím stisknutého tlačítka napájení.
	Probíhá nabíjení aku-baterie?	Napájení nelze zapnout, pokud je aku-baterie upevněná na bicyklu a probíhá nabíjení. Ukončete nabíjení.
	SC-E6010 Je cyklocomputer správně zasunut do držáku?	Správně nasadte cyklocomputer na držák dle pokynů v části „Vložení a vyjmutí cyklocomputeru“.
	Je správně zapojen konektor elektrického vodiče?	Zkontrolujte, zda není odpojen konektor elektrického vodiče mezi elektromotorem a pohonnou jednotkou. Pokud si nejste jisti, obraťte se na místo zakoupení.
	Mohl být připojen komponent, který systém nedokáže identifikovat.	Kontaktujte místo zakoupení.
SC-E6010 Když stisknete a podržíte napájecí tlačítko cyklocomputeru na 2 sekundy, systém se nespustí.	Nebyl cyklocomputer delší dobu vystaven nízkým teplotám?	Pokud je cyklocomputer delší dobu vystaven nízkým teplotám, nemusí být schopen systém zapnout. Zapněte systém tlačítkem napájení na aku-baterii. Pokud systém stále nelze zapnout, obraťte se na svého cykloprodejce.
	Je cyklocomputer správně zasunut do držáku?	Správně nasadte cyklocomputer na držák dle pokynů v části „Vložení a vyjmutí cyklocomputeru“.

Príznaky	Možná příčina	Řešení
Převodový stupeň se nezobrazuje.	Zařazený převod se zobrazuje pouze při použití elektronické řadicí jednotky.	Zkontrolujte zapojení konektoru elektrického vodiče. Pokud si nejste jisti, obraťte se na místo zakoupení.
Vypnutí zvukové signalizace.		Změňte nastavení. Viz „Beep (Zvuk)“.
SC-E6010 Vypnutí podsvícení displeje.		Změňte nastavení. Viz „Backlight (Podsvícení)“.
Zobrazení nabídky nastavení nelze vyvolat při jízdě na bicyklu.	Tento produkt rozpozná pohyb bicyklu a v takovém případě nelze otevřít nabídku nastavení. Nejde tedy o příznak poruchy.	Zastavte bicykl a poté proveďte nastavení.

Ostatní

Príznaky	Možná příčina	Řešení
Po stisknutí spínače zazní dva zvukové signály a spínač nelze použít.	Funkce stlačeného spínače je vypnutá.	Nejde o příznak poruchy.
Zazní tři zvukové signály.	Porucha nebo varování.	Nastává po zobrazení varování nebo chyby na cyklocomputeru. Nahlédněte do části „Chybové zprávy cyklocomputeru“ a postupujte podle pokynů k příslušnému kódu.
Při použití elektronické řadicí jednotky se zdá, že úroveň podpory šlapání při řazení klesá.	Toto nastává z důvodu nastavování účinku podpory šlapání počítačem na optimální úroveň.	Nejde o příznak poruchy.
Po změně převodu se ozývá zvuk.		Kontaktujte místo zakoupení.
Při normální jízdě se ze zadního zapleteného kola ozývá zvuk.	Nastavení řadicího mechanismu nebylo správně provedeno.	Mechanické řazení převodů Upravte napětí lanka. Podrobnosti jsou uvedeny v servisních pokynech měniče převodů. Pro elektronické řazení převodů Kontaktujte místo zakoupení.
Po zastavení bicyklu nedojde k přeřazení na převod nastavený pro režim rozjezdu.	Šlapání do pedálů mohlo být příliš intenzivní.	Lehčí šlapání usnadňuje řazení převodů.

* **Číslo klíče**

Číslo na přívěsku klíče je potřebné, pokud potřebujete pořídit náhradní klíče.
Zapište číslo klíče do níže uvedeného pole a uchovejte na bezpečném místě.

Číslo klíče